



ООО «ЭНКОР-Инструмент-Воронеж»

# БЕТОНОСМЕСИТЕЛЬ

## РУКОВОДСТВО ПО ЭКСПЛУАТАЦИИ



Россия Воронеж ■ [www.enkor.ru](http://www.enkor.ru) ■

Артикул 56300

**КОРЕШОК № 2**  
На гарантийный ремонт  
бетоносмесителя модели .....  
изъят «.....» ..... 200..... года  
Ремонт произвел ..... / ..... /

**КОРЕШОК № 1**  
На гарантийный ремонт  
бетоносмесителя модели.....  
изъят «.....» ..... 200..... года  
Ремонт произвел ..... / ..... /

----- линия отреза -----

**Гарантийный талон**  
**ООО «ЭНКОР - Инструмент - Воронеж»**,  
Россия, 394006, г. Воронеж, пл. Ленина, 8.

**Гарантийный талон**  
**ООО «ЭНКОР - Инструмент - Воронеж»**,  
Россия, 394006, г. Воронеж, пл. Ленина, 8.

**ТАЛОН № 2**  
На гарантийный ремонт бетоносмесителя

**ТАЛОН № 1**  
На гарантийный ремонт бетоносмесителя

модели..... зав. № .....

модели..... зав. № .....

**Изготовлен** «.....» ..... / ..... / М. П. ....

**Изготовлен** «.....» ..... / ..... / М. П. ....

**Продан** .....  
наименование торго или штамп

**Продан** .....  
наименование торго или штамп

**Дата** «.....» ..... 200 ..г .....  
подпись продавца

**Дата** «.....» ..... 200 ..г .....  
подпись продавца

**Владелец** адрес, телефон .....

**Владелец** адрес, телефон .....

Выполнены работы по устранению дефекта  
.....  
.....  
.....

Выполнены работы по устранению дефекта  
.....  
.....  
.....

**Дата** «.....» ..... 200 ..г .....  
подпись механика

**Дата** «.....» ..... 200 ..г .....  
подпись механика

**Владелец** .....  
личная подпись

**Владелец** .....  
личная подпись

**Утверждаю:** .....  
руководитель ремонтного предприятия

**Утверждаю:** .....  
руководитель ремонтного предприятия

наименование ремонтного предприятия или его штамп

наименование ремонтного предприятия или его штамп

**Дата** «.....» ..... 200 ..г .....  
личная подпись

**Дата** «.....» ..... 200 ..г .....  
личная подпись

**Место для заметок**  
\_\_\_\_\_  
\_\_\_\_\_  
\_\_\_\_\_  
\_\_\_\_\_  
\_\_\_\_\_  
\_\_\_\_\_

**Место для заметок**  
\_\_\_\_\_  
\_\_\_\_\_  
\_\_\_\_\_  
\_\_\_\_\_  
\_\_\_\_\_  
\_\_\_\_\_

## 13. ДЕТАЛИ СБОРКИ БЕТОНОСМЕСИТЕЛЯ

\*номера деталей по схеме сборки

№*	Код	Наименование детали	№*	Код	Наименование детали
1	205000	Ёмкость (верхняя часть)	34	205030	Гайка М8
2	205001	Прокладка	35	205031	Болт М8х20
3	205002	Ёмкость (нижняя часть)	36	205032	Винт М8х16
4	205003	Шайба	37	205033	Шайба М8
5	205004	Шайба алюминиевая	38	205034	Гайка М6
6	205005	Лопасть	39	205035	Шайба пружинная М6
7	205006	Рычаг поворотный	40	205036	Винт М6х16
8	205007	Пружина	41	205037	Болт М8х16
9	205008	Диск фиксатора угла наклона	42	205038	Кольцо стопорное
10	205009	Скоба	43	205039	Шпонка 5х35
11	205010	Шайба установочная	44	205040	Подшипник 60102
12	205011	Ось	45	205041	Подшипник 60206
13	205012	Фланец верхний	46	205042	Кольцо стопорное
14	205013	Фланец нижний	47	205043	Шпонка 5х28
15	56321	Шестерня ведущая	48	205044	Шайба М6
16	205014	Шайба	49	205045	Пускатель
17	205015	Вал	50	205046	Гайка М4
18	56323	Шкив ведомый (большой)	51	205047	Шайба пружинная М4
19	205016	Шайба	52	205048	Шайба М4
20	205017	Кожух электродвигателя внутренний	53	205049	Винт М4х12
21	205018	Кожух электродвигателя наружный	54	205050	Болт М8х60
22	205019	Кронштейн	55	205051	Болт М8х25
23	205020	Шайба М14	56	205052	Шайба пружинная М14
24	56322	Шкив ведущий (малый)	57	205053	Болт М14х30
25	205021	Основание электродвигателя	58	205054	Болт М6х60
26	205022	Стойка передняя	59	205055	Винт М5х12
27	205023	Рама	60	56320	Ремень О-850
28	205024	Пластина	61	205056	Болт М8х65
29	205025	Стойка задняя	62	205057	Болт М8х55
30	205026	Электродвигатель	63	205058	Болт М8х16
31	205027	Болт М10х70	64	205059	Шайба М25
32	205028	Шайба М10	65	205060	Колесо опорное
33	205029	Гайка М10	66	205061	Шнур питания

Уважаемый покупатель!

Вы приобрели бетоносмеситель, изготовленный в КНР с соблюдением требований российских стандартов под контролем специалистов ООО «ЭНКОР-Инструмент-Воронеж». Перед началом эксплуатации внимательно и до конца прочтите настоящее «Руководство».

## СОДЕРЖАНИЕ

1. ОБЩИЕ УКАЗАНИЯ
2. ТЕХНИЧЕСКИЕ ДАННЫЕ
3. КОМПЛЕКТНОСТЬ
4. УКАЗАНИЯ ПО ТЕХНИКЕ БЕЗОПАСНОСТИ
5. ОСОБЕННОСТИ ЭКСПЛУАТАЦИИ
  - 5.1. Требования к шнуру электропитания
  - 5.2. Особенности эксплуатации
6. СБОРКА И РЕГУЛИРОВКА БЕТОНОСМЕСИТЕЛЯ
7. ПОРЯДОК РАБОТЫ С БЕТОНОСМЕСИТЕЛЕМ
8. ВОЗМОЖНЫЕ НЕИСПРАВНОСТИ И МЕТОДЫ ИХ УСТРАНЕНИЯ
9. ГАРАНТИЙНЫЕ ОБЯЗАТЕЛЬСТВА
10. СВИДЕТЕЛЬСТВО О ПРИЕМКЕ И ПРОДАЖЕ
11. СХЕМА ЭЛЕКТРИЧЕСКАЯ ПРИНЦИПИАЛЬНАЯ
12. СХЕМА СБОРКИ
13. ДЕТАЛИ СБОРКИ
- ГАРАНТИЙНЫЙ ТАЛОН

Настоящее «Руководство» предназначено для изучения и правильной эксплуатации бетоносмесителя.

## 1. ОБЩИЕ УКАЗАНИЯ

1.1. Бетономеситель модели «70/250» предназначен для приготовления подвижных бетонных смесей марок 112 – 114 по ГОСТ 7473-94 с максимальным размером твердых частиц (щебня, гравия), не превышающим 30 мм, растворов строительных по ГОСТ 28013-98, а так же их сухих компонентов.

1.2. Бетономеситель является технически сложным товаром бытового назначения и относится к электробытовым машинам, предназначенным для использования исключительно для личных, семейных, домашних и иных нужд, не связанных с осуществлением предпринимательской деятельности.

1.3. Бетономеситель рассчитан для работы от однофазной сети переменного тока напряжением 220В и частотой 50 Гц.

1.4. Бетономеситель предназначен для эксплуатации и хранения в следующих условиях:

- температура окружающей среды от 1<sup>0</sup> до 35<sup>0</sup> С;
- относительная влажность воздуха до 80% при температуре 25<sup>0</sup> С.

1.5. Приобретая бетономеситель, проверьте его работоспособность и комплектность. Обязательно требуйте от продавца заполнения гарантийного талона и паспорта бетономесителя, дающих право на бесплатное устранение заводских дефектов в период гарантийного срока. В этих документах продавцом указывается дата продажи бетономесителя, ставится штамп магазина и разборчивая подпись или штамп продавца.

**ВНИМАНИЕ.** После продажи бетономесителя претензии по комплектности не принимаются.

## 2. ТЕХНИЧЕСКИЕ ДАННЫЕ

2.1. Основные параметры бетономесителя приведены в таблице 1.

Таблица 1.

Наименования параметра	Значение параметра
Номинальная потребляемая мощность двигателя, Вт	250
Номинальное напряжение питания, В	220±10%
Частота тока, Гц	50
Тип электродвигателя	асинхронный
Передача	ременная
Объем ёмкости, л	70
Частота вращения емкости на холостом ходу, об/мин	28-30
Масса, кг	34
Артикул	<b>56300</b>

2.2. По электробезопасности бетономеситель соответствует I классу защиты от поражения электрическим током.

**В связи с постоянным совершенствованием конструкции и технических характеристик бетономесителей, ООО «ЭНКОР-Инструмент-Воронеж» оставляет за собой право вносить изменения в конструкцию и комплектацию данного изделия.**

## 3. КОМПЛЕКТНОСТЬ

3.1 В комплект поставки бетономесителя входит (Таблица 2, Рис. 1):

Таблица 2.

Наименование	Количество, шт.
А. Ёмкость нижняя	1
Б. Ёмкость верхняя	1
В. Стойка задняя	1
Г. Скоба	1
Д. Рама	1
Е. Стойка передняя	1
Ж. Рычаг поворотный	1
И. Диск фиксатора угла наклона	1
К. Кожух электродвигателя внешний	1
Л. Кожух электродвигателя внутренний	1
М. Ремень приводной	1
Н. Прокладка	1
П. Электродвигатель	1
Р. Крепеж	1 компл.
С. Колесо опорное	2
Т. Шкив ведомый	1
У. Основание электродвигателя	1
Ф. Лопасть	2
Руководство по эксплуатации	1
Упаковка	1

## 12. СХЕМА СБОРКИ БЕТОНОМЕСИТЕЛЯ

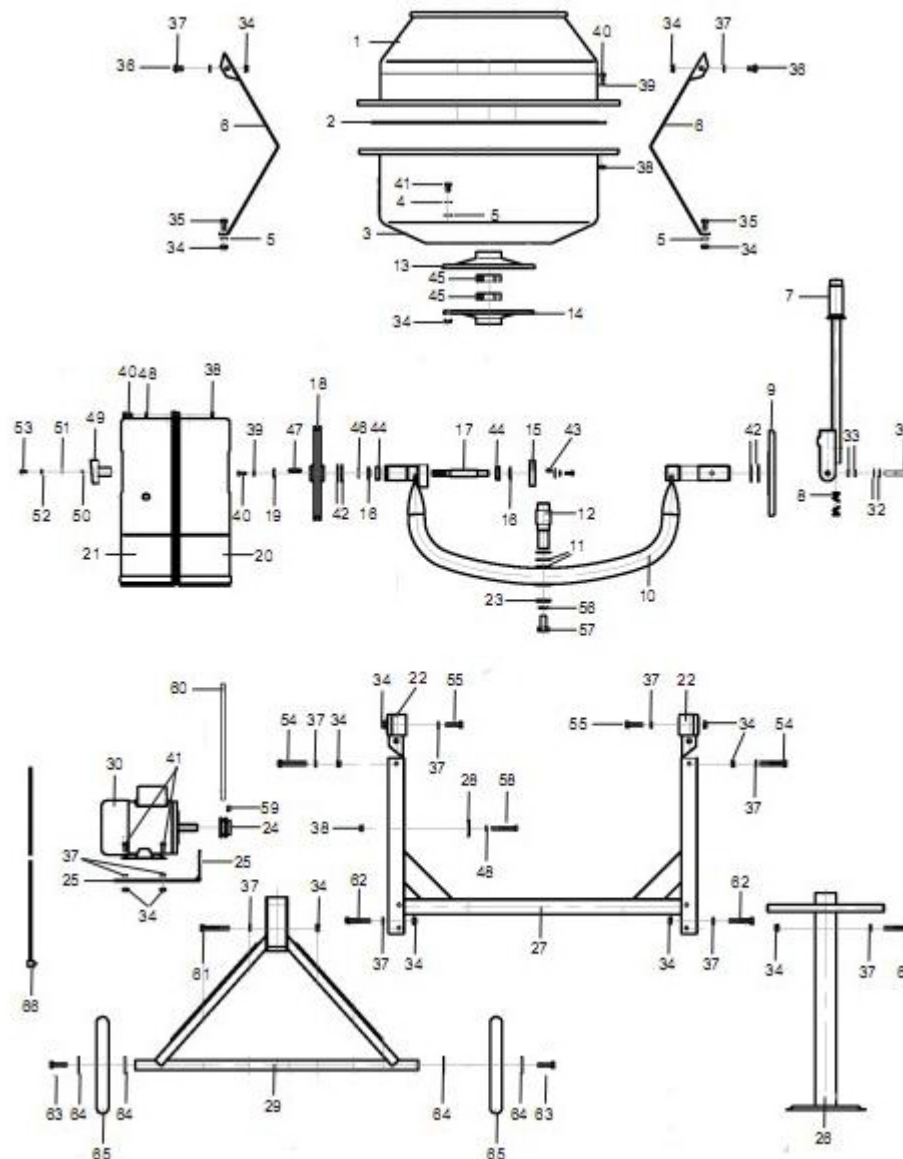

**РЕКОМЕНДАЦИИ ПОТРЕБИТЕЛЮ:**

Во всех случаях нарушения нормальной работы бетоносмесителя, например: падение оборотов, изменение шума, появление постороннего запаха, дыма, вибрации, стука – прекратите работу и обратитесь в сервисный центр или гарантийную мастерскую.  
Гарантийный, а также послегарантийный ремонт, производится оригинальными деталями и узлами только в гарантийных мастерских, уполномоченных ООО «ЭНКОР-Инструмент-Воронеж»

**Примечание:**

Техническое обслуживание бетоносмесителя, проведение регламентных работ, регулировок, указанных в руководстве по эксплуатации, диагностика не относятся к гарантийным обязательствам и оплачиваются согласно действующим расценкам Сервисного центра.

С гарантийными обязательствами ознакомлен и согласен: \_\_\_\_\_,  
дата \_\_\_\_\_ подпись покупателя \_\_\_\_\_

Сервисный центр "Корвет" тел./ факс (4732) 39-24-84, 619-645

E-mail: petrovich@enkor.ru

E-mail: orlova@enkor.ru

Изготовитель:

ШАНХАЙ ДЖОЕ ИМПОРТ ЭНД ЭКСПОРТ КО., ЛТД.

Китай-Рм 339, № 551 ЛАОШАНУЧУН, ПУДОНГ, ШАНХАЙ, П.Р.

Импортер: ООО «ЭНКОР-Инструмент-Воронеж»:

394018, Воронеж, пл. Ленина, 8. Тел./факс: (4732) 39-03-33

E-mail: opt@enkor.ru

**10. СВИДЕТЕЛЬСТВО О ПРИЕМКЕ И ПРОДАЖЕ**

Бетоносмеситель модели 70/250 признан годным к эксплуатации.

Дата изготовления "\_\_\_" \_\_\_\_\_ 201 г. Зав. № \_\_\_\_\_

Дата продажи "\_\_\_" \_\_\_\_\_ 201 г. \_\_\_\_\_

подпись продавца

штамп магазина

Сертификат соответствия № РОСС CN.AB99.A00263

Сертификат соответствия выдан:

ОРГАН ПО СЕРТИФИКАЦИИ продукции ООО «АГЕНСТВО КАЧЕСТВА»

127276, г. Москва, ул. Ботаническая, д. 29, корп. 2,

тел. (495) 651-83-63, факс (495) 651-83-64

Аттестат аккредитации РОСС RU.0001.11AB39

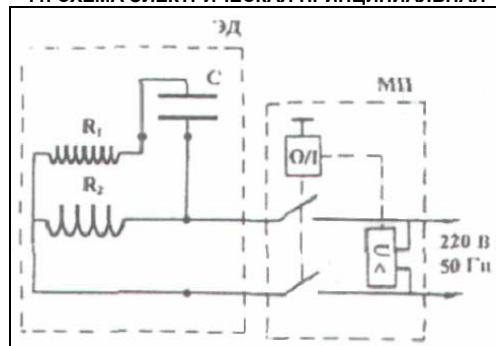
**11. СХЕМА ЭЛЕКТРИЧЕСКАЯ ПРИНЦИПИАЛЬНАЯ**

Обозначения на схеме:

ЭД – электродвигатель; МП – пускатель магнитный.



Рис.1.

3.2. В комплект поставки пакета с крепежом (Р) входит (Таблица 3):

Таблица 3

Наименование	Кол-во, шт.	Наименование	Кол-во, шт.
а. Винт М6х16	11	с. Шайба М6	9
б. Винт М6х20	2	т. Шайба М8	14
в. Болт М6х60	2	у. Шайба М6 алюминиевая	2
г. Болт М8х16	4	ф. Шайба М10	2
д. Болт М8х20	2	х. Шайба М14	1
е. Болт М8х25	4	ц. Шайба М25	4
ж. Болт М6х20	2	ч. Шайба специальная	1
и. Болт М8х60	2	ш. Шайба пружинная М6	6
к. Болт М8х65	2	щ. Шайба пружинная М14	1
л. Болт М10х70	1	ы. Шпонка 5х28	1
м. Болт М14х30	1	э. Болт М8х16	2
н. Гайка М6	15	ю. Пружина	1
п. Гайка М8	14	я. Пластина	1
р. Гайка М10	2		

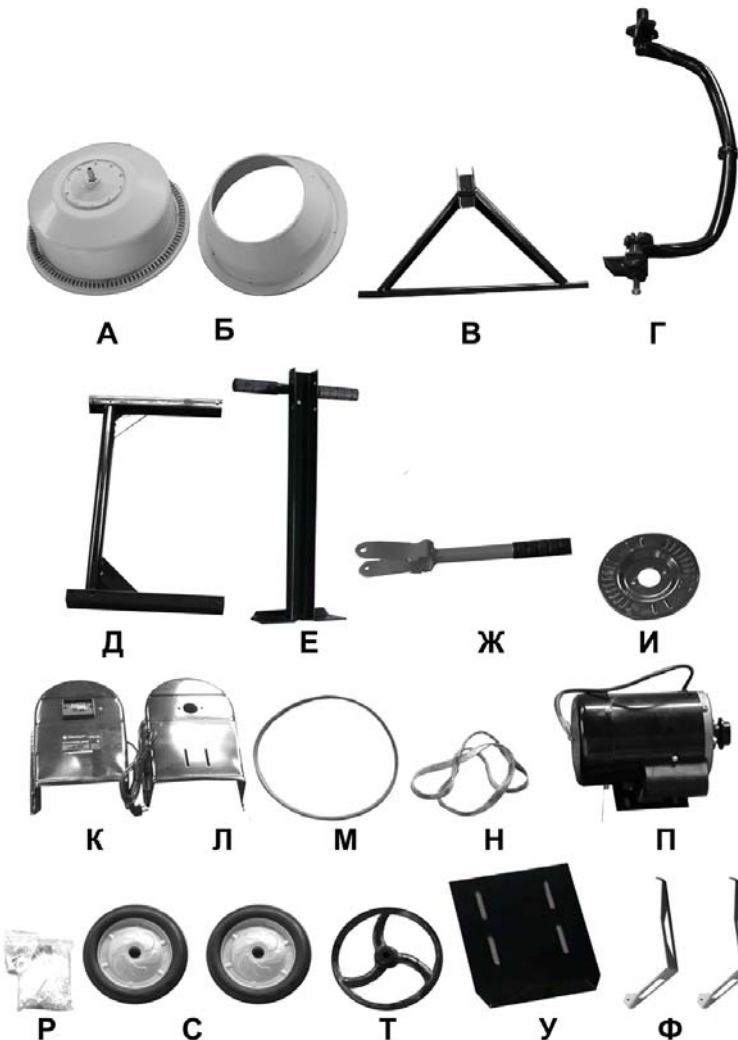
#### 4. УКАЗАНИЯ ПО ТЕХНИКЕ БЕЗОПАСНОСТИ

**ПРЕДУПРЕЖДЕНИЕ:** не подключайте вилку шнура питания бетономесителя к розетке электрической сети до тех пор, пока внимательно не ознакомитесь с изложенными в «Руководстве» рекомендациями.

**ЗАПРЕЩАЕТСЯ** работать с бетономесителем в состоянии алкогольного или наркотического опьянения.

**ВНИМАНИЕ!** В процессе работы с бетономесителем не допускайте нахождения в рабочей зоне детей и посторонних лиц.

**КАТЕГОРИЧЕСКИ ЗАПРЕЩАЕТСЯ** работать с незаземленным бетономесителем.

4.1. Ознакомьтесь с назначением, принципом действия, приемами работы и максимальными возможностями вашего бетономесителя.

4.2. Запрещается работа с бетономесителем в помещениях с относительной влажностью воздуха более 80%.

**ЗАПРЕЩАЕТСЯ** эксплуатация бетономесителя в условиях воздействия капель и брызг (на открытых площадках во время снегопада или дождя), вблизи воспламеняющихся жидкостей или газов, во взрывоопасных помещениях или помещениях с химически активной средой, разрушающей металлы и изоляцию, а также в условиях чрезмерной запыленности воздуха.

4.3. Не подвергайте бетономеситель воздействию резких температурных перепадов, способных вызвать образование конденсата на деталях электродвигателя. Если бетономеситель внесен в зимнее время в отапливаемое помещение с улицы, рекомендуется не включать его в течение времени, достаточного для устранения конденсата.

**ВНИМАНИЕ!** Во время работы с бетономесителем избегайте соприкосновения с заземленными поверхностями.

4.4. Перед первым включением бетономесителя обратите внимание на правильность его сборки и надежность установки. Все защитные устройства должны находиться на своих местах и в рабочем состоянии.

4.5. Проверьте работоспособность выключателя, наличие и надежность заземления.

4.6. Используйте бетономеситель только по назначению. Не допускается самостоятельное проведение модификаций бетономесителя, а также использование бетономесителя для работ, не регламентированных данным «Руководством».

4.7. Перед работой включите бетономеситель и дайте ему поработать на холостом ходу. В случае обнаружения шумов, не характерных для нормальной работы или сильной вибрации, выключите бетономеситель, отсоедините вилку шнура питания от розетки электрической сети. Не включайте бетономеситель до выявления и устранения причин неисправности.

4.8. Диагностика неисправностей и ремонт инструмента должны производиться только в специализированном сервисном центре, уполномоченном ООО «ЭНКОР-Инструмент-Воронеж».

4.9. Соотнесите объем приготавливаемой смеси с максимальными возможностями бетономесителя (см. п.2 данного «Руководства»).

4.10. Не работайте с неисправным или поврежденным бетономесителем.

**ВНИМАНИЕ!** Не включайте бетономеситель с открытой крышкой электродвигателя. Не открывайте крышку электродвигателя на работающем бетономесителе.

4.11. Не прикасайтесь (даже рабочим инструментом) к движущимся частям бетономесителя. Несоблюдение этого правила может привести к тяжелой травме.

4.12. Оберегайте бетономеситель от падений. Не работайте с бетономесителем с поврежденным корпусом электродвигателя или выключателем.

4.13. Не допускайте неправильной эксплуатации шнура питания бетономесителя. Не тяните за шнур при отсоединении вилки от розетки. Оберегайте шнур от скручивания, заломов, нагревания, попадания масла, воды и повреждения об острые кромки. Не используйте шнур питания бетономесителя с поврежденной изоляцией.

4.14. Содержите бетономеситель в чистоте и исправном состоянии.

4.15. Перед началом любых работ по техническому обслуживанию бетономесителя отключите вилку шнура питания от розетки электросети.

**КАТЕГОРИЧЕСКИ ЗАПРЕЩАЕТСЯ!** Использовать бетономеситель для перемешивания химикатов и пищевых продуктов

#### 5. ОСОБЕННОСТИ ЭКСПЛУАТАЦИИ

##### 5.1. Требования к шнуру электропитания.

5.1.1. Бетономеситель подключается к сети с напряжением 220 В частотой 50 Гц.

5.1.2. Запрещается переделывать вилку шнура питания бетономесителя, если она не соответствует размеру вашей розетки. Квалифицированный электрик должен установить соответствующую розетку.

5.1.3. Не удлиняйте шнур питания бетономесителя. Используйте удлинители.

5.1.4. При повреждении шнура питания его необходимо немедленно заменить в уполномоченном сервисном центре (услуга платная).

Таблица 5 (продолжение)

Туго, со скрипом вращается ёмкость (скрип в районе фланцев).	1. Нарушена герметичность фланцев, влага из ёмкости попала между фланцами.	1,2. Открутите болты крепления фланцев с нижней ёмкостью и разъедините фланцы. Очистите от влаги, грязи внутреннюю полость фланцев и поверхность центральной оси. При необходимости (в случае заклинивания), замените подшипники на новые. Соберите фланцы с ёмкостью, при этом на поверхности фланцев и ёмкости по линии стыка рекомендуется нанести слой автогерметика.
	2. Заклинил подшипник на центральной оси.	
Не фиксируется ёмкость в выбранном положении.	1. Изогнуты зубья на поворотном колесе и не вставляются в пазы диска фиксатора.	1. Выправьте зубья поворотного колеса.
	2. Изогнут диск фиксатора.	2. Отрихтуйте диск фиксатора.
	3. Слабое натяжение пружины. Поворотное колесо не прижимается к диску фиксатора.	3. Отрегулируйте преднатяжение пружины поворотного колеса.
Электродвигатель не запускается.	Неисправен электродвигатель.	Обратитесь в сервисный центр.

#### 9. ГАРАНТИЙНЫЕ ОБЯЗАТЕЛЬСТВА

Производитель гарантирует надёжную работу бетономесителя при соблюдении условий хранения, правильности монтажа, соблюдении правил эксплуатации и обслуживания, указанных в руководстве по эксплуатации.

Гарантийный срок – 12 месяцев с даты продажи через розничную торговую сеть. Срок службы – 5 лет.

Гарантия распространяется только на производственные дефекты, выявленные в процессе эксплуатации бетономесителя в период гарантийного срока. В случае нарушения работоспособности бетономесителя в течение гарантийного срока, владелец имеет право на его бесплатный ремонт.

В гарантийный ремонт принимается бетономеситель при обязательном наличии правильно и полностью оформленного и заполненного гарантийного талона установленного образца на представленный для ремонта бетономеситель с штампом торговой организации и подписью покупателя.

В гарантийном ремонте может быть отказано:

1. При отсутствии гарантийного талона.
2. При нарушении пломб, наличии следов разборки на корпусе, шлицах винтов, болтов, гаек и прочих следов разборки или попытки разборки.
3. Если неисправность бетономесителя стала следствием нарушения условий хранения, попадания внутрь посторонних предметов, жидкостей, нарушения условий эксплуатации (эксплуатация без необходимых насадок и приспособлений, эксплуатация не предназначенными, насадками, дополнительными приспособлениями и т.п.).
4. При перегрузке или заклинивании двигателя (одновременный выход из строя ротора и статора, обеих обмоток статора).
5. При механическом повреждении сетевого шнура или штепселя.
6. При механическом повреждении корпуса и его деталей.

Гарантия не распространяется на:

- сменные принадлежности (аксессуары и оснастка);
- быстроснашиваемые детали, если на них присутствуют следы эксплуатации, например: угольные щетки, приводные ремни, сальники, защитные кожухи, направляющие и протяжные ролики, цепи приводные, резиновые уплотнения и т.п. Замена их в течение гарантийного срока является платной услугой;
- шнуры питания, в случае повреждения изоляции, подлежат обязательной замене без согласия владельца (услуга платная);
- расходные материалы;

Предметом гарантии не является неполная комплектация бетономесителя, которая могла быть выявлена при продаже. Претензии от третьих лиц не принимаются.

Бетономеситель в ремонт должен сдаваться чистым, в комплекте с принадлежностями.

7.4. Загрузите компоненты смеси в нужных пропорциях. В момент перемешивания долейте воду до нужной консистенции.

**Внимание!** Для предотвращения поломки привода бетономесителя произведите загрузку ёмкости **только при включенном электродвигателе**.

В таблице 4 даны примерные пропорции компонентов бетонной и строительной смесей. Пропорции рассчитаны на стандартный мешок цемента (50 кг) и носят информативный характер.

7.5. После перемешивания в течение 5-7 минут выгрузите смесь в поддон путем опрокидывания ёмкости.

7.6. Для исключения застывания смеси и как следствие, поломки бетономесителя, по окончании работы засыпьте в ёмкость включенного бетономесителя небольшое количество гравия (примерно 1 ведро) и залейте водой. Перемешайте в течение 3-5 минут, чтобы удалить остатки раствора. Выгрузите гравий.

7.7. Отключите вилку шнура питания бетономесителя от розетки электрической сети питания и обмойте бетономеситель водой.

7.8. Во избежание истирания деталей ременной передачи бетономесителя, через каждые 8 часов работы производите проверку и регулировку натяжения ремня и узлов крепления привода.

7.9. Храните бетономеситель в перевернутом положении емкости или в разобранном виде в сухом, защищенном от прямых солнечных лучей месте в заводской упаковке.

Таблица 4.

Цемент (50 кг)	Песок	Гравий	Вода
Бетон	60 л.	110 л.	25 л.
Раствор строительный	110 л.	-	25 л.

1 литр цемента = 1 кг; 1 лопата цемента = 4 литрам; 1 тачка = 60-80 литрам

## 8. ВОЗМОЖНЫЕ НЕИСПРАВНОСТИ И МЕТОДЫ ИХ УСТРАНЕНИЯ

Таблица 5.

Неисправность	Вероятная причина	Действия по устранению
При вращении ёмкости на холостом ходу ощущаются удары конической шестерни о зубчатые сектора.	1. Не обеспечено полное зацепление зубчатого венца и ведущей шестерни.	1. Отверните болт (м), и изменяя толщину пакета шайб на оси, добейтесь оптимального зацепления зубьев зубчатого венца и ведущей шестерни.
	2. Деформирован торец нижней ёмкости.	2. Отрихтуйте посадочный торец нижней ёмкости, предварительно сняв верхнюю ёмкость. Сборку производите в соответствии с требованиями монтажа настоящего «Руководства».
Вытянулся ремень и соскакивает со шкивов ременной передачи привода.	1. Не обеспечено нормальное натяжение ремня.	1. Снимите наружный кожух электродвигателя. Ослабьте гайки (н) на болтах (в) и передвиньте основание электродвигателя (у) так, чтобы было обеспечено нормальное натяжение ремня. Затяните гайки (н) на болтах (в) и установите наружный кожух электродвигателя.
	2. Шкив малый (на валу электродвигателя) и шкив большой (на валу привода) выставлены в разных плоскостях.	2. Снимите наружный кожух электродвигателя. Отверните гайки (п) болтов (г) крепления электродвигателя (Г), и перемещая электродвигатель по направляющим, выставьте шкивы в одной плоскости, тем самым исключая сползание ремня со шкивов. Заверните гайки (п) болтов (г). Установите наружный кожух электродвигателя.
Не вращается вал привода.	1. Изношен ремень.	1. Замените ремень на новый
	2. Поломаны большой и/или малый шкив.	2. Замените изношенные шкивы на новые.
	3. Заклинил подшипник на валу привода.	3. Замените заклинивший подшипник на новый.
Изношен (стерся) ремень	Загрузка ёмкости бетономесителя материалом производилась при не включенном электродвигателе (не вращающейся ёмкости).	Замените изношенный ремень на новый. Впредь загрузку ёмкости бетономесителя материалом производите только при включенном электродвигателе (вращающейся ёмкости).

## 5.2. Особенности эксплуатации.

**ВНИМАНИЕ!** Для исключения опасности повреждения двигателя регулярно очищайте корпус электродвигателя и вентиляционные каналы корпуса от строительного мусора и пыли. Таким образом обеспечивается беспрепятственное охлаждение двигателя. Не допускайте попадания внутрь корпуса электродвигателя посторонних предметов и жидкостей.

5.2.1. Если двигатель бетономесителя не запускается или внезапно останавливается при работе, сразу же отключите бетономеситель. Отсоедините вилку шнура питания бетономесителя от розетки электрической сети. Проверьте состояние электрической сети. Если сеть исправна, включите бетономеситель ещё раз. Если двигатель бетономесителя не работает, обратитесь в уполномоченный сервисный центр.

5.2.2. Колебания напряжения сети в пределах  $\pm 10\%$  относительно номинального значения не влияют на нормальную работу бетономесителя. Однако, при тяжелой нагрузке необходимо, чтобы на двигатель подавалось напряжение 220 В.

5.2.3. Не перегружайте бетономеситель. При выполнении работ, регламентированных данным «Руководством», не допускайте чрезмерного перегруза емкости, вызывающего существенное падение оборотов электродвигателя. Невыполнение этого требования способно привести к перегрузке и выходу из строя электродвигателя бетономесителя.

5.2.4. Большинство проблем с двигателем вызвано ослаблением или плохими контактами в разъёмах, перегрузкой, пониженным напряжением (возможно, вследствие недостаточного сечения подводящих проводов).

5.2.5. При большой длине и малом поперечном сечении подводящих проводов на них происходит дополнительное падение напряжения, которое приводит к проблемам с двигателем. Поэтому для нормального функционирования инструмента необходимо достаточное поперечное сечение подводящих проводов. Рекомендованное поперечное сечение медного провода 1 мм<sup>2</sup> при общей длине не более 15 метров. При этом, не имеет значения, осуществляется подвод электроэнергии к бетономесителю через стационарные подводящие провода, через удлинительный кабель или через комбинацию стационарных и удлинительных кабелей.

## 6. СБОРКА И РЕГУЛИРОВКА БЕТОНОСМЕСИТЕЛЯ\*

\*обозначение деталей и узлов соответствуют обозначению в разделе 3 «Руководства».

6.1. Установите на заднюю стойку (В) колеса (С) в следующей последовательности: шайба (ц), затем колесо (С), шайба (ц) и болт (з). Затяните болт (з) ключом (не входит в комплект поставки), тем самым зафиксировав колеса (С) на задней стойке (В) (Рис. 2).



Рис.2.



Рис.3

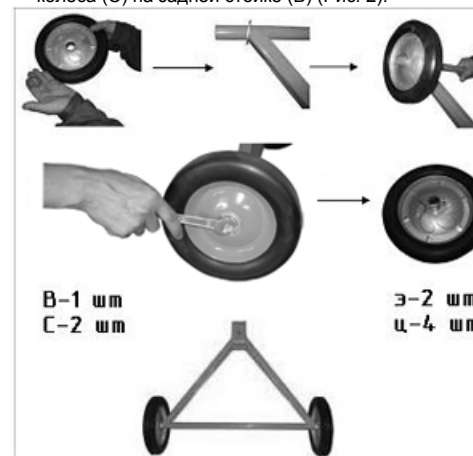

Рис.4

6.2. Смонтируйте на раме (Д) переднюю стойку (Е) используя крепеж (д, и, п, т) из пакетов №2 и №12 что бы получилась конструкция как на Рис.3.

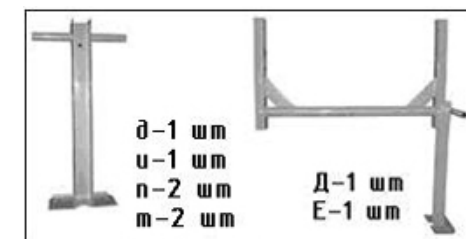
6.3. Смонтируйте раму (Д) в сборе с передней стойкой (Е) на заднюю стойку (В) используя крепеж (д, и, п, т) из пакетов №2 и №12 что бы получилась конструкция как на Рис.4.

6.4. Не доставая из упаковки верхнюю (Б) и нижнюю (А) части емкости, установите на оси нижней емкости (А) скобу (Г). Закрепите скобу (Г) на оси нижней части емкости (А) болтом (м) через плоскую (х) и пружинную (щ) шайбы как показано на Рис.5.

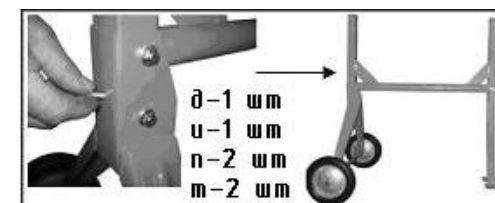
6.5. Установите скобу (Г) в сборе с нижней частью емкости (А) на раму и закрепите ее 2 болтами (к), с 2 гайками (п) и шайбами (т) из пакета №3 (Рис.5, 6).

6.6. Извлеките верхнюю часть емкости (Б) из нижней (А) как показано на Рис.6.

6.7. Установите внутрь нижней части емкости (А) лопасти (Ф) используя пакет №10. Под лопасти





Рис.5



Рис.6

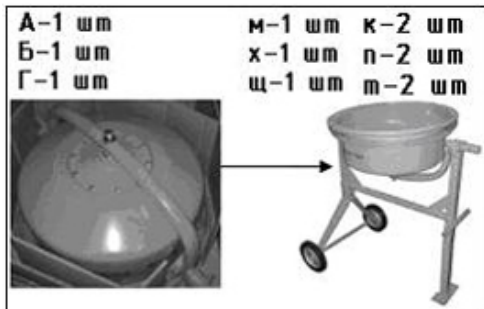

Рис.7



Рис.8

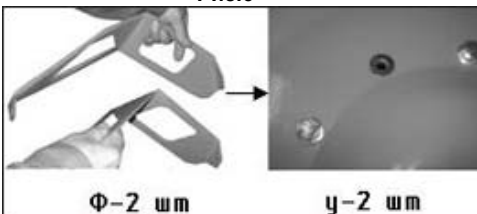

Рис.9

установите 2 уплотняющие алюминиевые шайбы (у) (Рис.7).  
 6.8. Используя 2 болта (ж), 2 гайки (н) и 2 шайбы (с) из пакета №10 установите лопасти (Ф), как показано на Рис.8.  
 6.9. Вставьте в отверстия верхней части емкости (Б) винты (а) с пружинными шайбами (ш) из пакета №8. На винты (а) установите прокладку (Н) как показано на Рис.9.  
 6.10. Установите верхнюю часть емкости (Б) в сборе с прокладкой (Н) на нижнюю часть барабана (А) совместив вертикальные стрелки-маркеры, как показано на Рис.10. Последовательно закрутите, а потом затяните винты (а) с гайками (н). Используя крепеж из пакета №11 прикрепите верхние концы лопастей (Ф) к верхней части емкости (Б).  
**Примечание:** Совмещение стрелок-маркеров при сборке верхней (Б) и нижней (А) частей емкости необходимо для правильной установки лопастей (Ф).  
 6.11. Используя 2 болта (е), 2 гайки (п) и 2 шайбы (т) из пакета №4 установите диск фиксатора (И) закрепив его на хвостовике скобы (Г) (показано стрелкой на Рис.11).  
 6.12. Специальную шайбу (ч) из пакета №5 поместите под пружину (ю) на поворотном рычаге (Ж). Установите поворотный рычаг (Ж) с пружиной на хвостовик скобы (Г) и закрепите болтом (л) с шайбами (ф) и гайками (р) из пакета №5. Отрегулируйте натяг пружины, для четкой фиксации поворотного рычага (Ж) в прорезях диска фиксатора (И) закрутив до нужного уровня болт, показанный стрелкой на Рис.12.  
 6.13. Используя 2 болта (е), 2 гайки (п) и 2 шайбы (т) из пакета №4 установите внутренний кожух электродвигателя (Л) закрепив его на скобе (Г), как показано на Рис.13.  
 6.14. Установите основание электродвигателя (У), закрепив его через внутренний кожух (Л) и пластину (я) на раме (Д) как показано на Рис.14. Для этого используются 2 болта (в) и 2 гайки (н) с шайбами (с) из пакета №6.  
 6.15. Вывинтите винт из вала и установите ведомый шкив (Т), зафиксировав его от проворота шпонкой (ы). Закрепите установленный шкив (Т) винтом как показано на Рис.15.  
 6.16. На основание электродвигателя (У) установите электродвигатель (П), используя 4 болта (г) с шайбами (т) и гайками (п) из пакета №7, как показано на Рис.16. Отрегулируйте взаимное

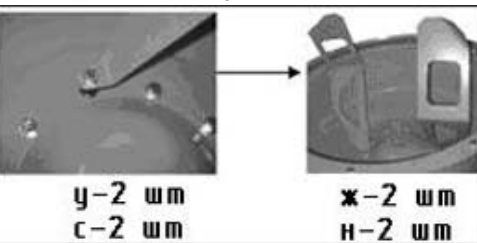
положение ведущего и ведомого шкивов, обеспечивая их нахождение в одной плоскости. Тем самым будет предотвращен односторонний износ ремня (М) и его соскакивание со шкивов.  
 6.17. Установите приводной ремень (М), как показано на Рис.16. Отрегулируйте необходимое натяжение ремня (М), перемещая основание электродвигателя (У) вместе с электродвигателем (П) вверх-вниз, добываясь оптимального натяжения.  
 6.18. Подсоедините провода электродвигателя (П) к контактам магнитного пускателя как показано на Рис.17 (синий провод к верхней клемме, коричневый к нижней) и заземляющему контакту на наружном кожухе электродвигателя (желто-зеленый).

6.19. Установите наружный кожух электродвигателя (К) используя крепеж из пакета №9.  
 6.20. После сборки еще раз протяните все резьбовые соединения.

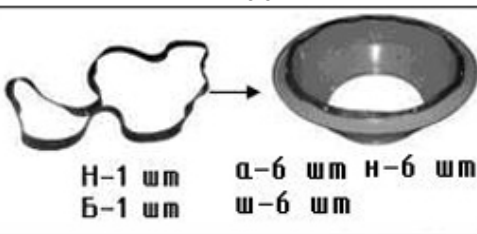

Рис.10



Рис.12



Рис.14

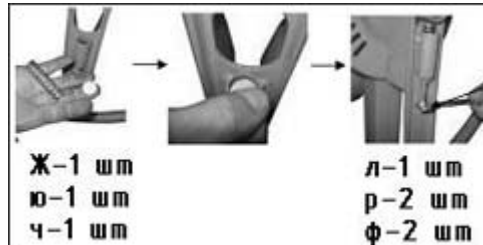

Рис.16

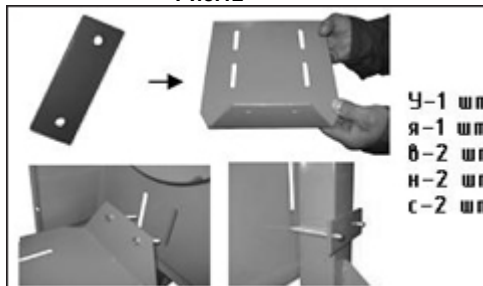

Рис.11

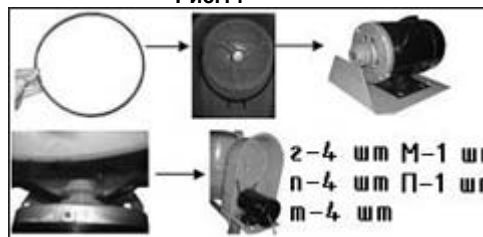

Рис.13

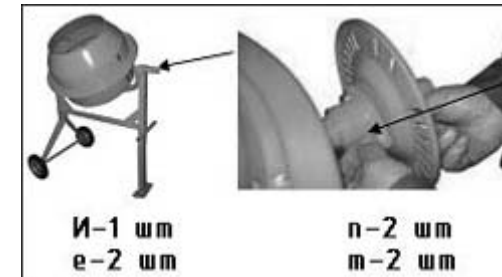

Рис.15

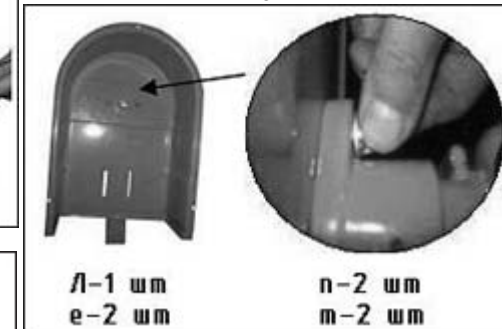

Рис.17

## 7. ПОРЯДОК РАБОТЫ С БЕТОНОСМЕСИТЕЛЕМ

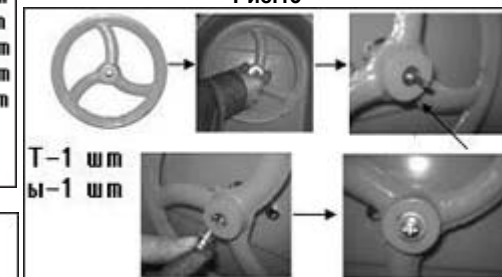
7.1. Установите бетоносмеситель на горизонтальную поверхность, предварительно обеспечив безопасные условия работы согласно разделу 4 данного «Руководства».  
 7.2. Выставьте ёмкость бетоносмесителя на выбранный угол диска фиксатора. Для этого, преодолевая усилие пружины, оттяните поворотный рычаг на себя и поверните емкость за поворотный рычаг на необходимый угол. Следует обратить внимание, что угол, наиболее близкий к горизонтали по положению диска фиксатора, обеспечит хорошую размешиваемость, но уменьшит объем готового замеса.  
 7.3. Подключите вилку шнура питания к розетке электрической сети и включите бетоносмеситель, нажав зеленую кнопку магнитного пускателя.