

**ЗАО «ЗУБР ОВК» РОССИЯ,
141002, Московская область, г. Мытищи 2, а/я 36**

Производитель оставляет за собой право вносить изменения в характеристики изделия без предварительного уведомления. Приведенные иллюстрации не являются обязательными. Ответственность за опечатки исключается.

www.zubr.ru
Версия: 120913

Руководство по эксплуатации

Тельфер электрический

ЗЭТ-250 | ЗЭТ-500 | ЗЭТ-1000

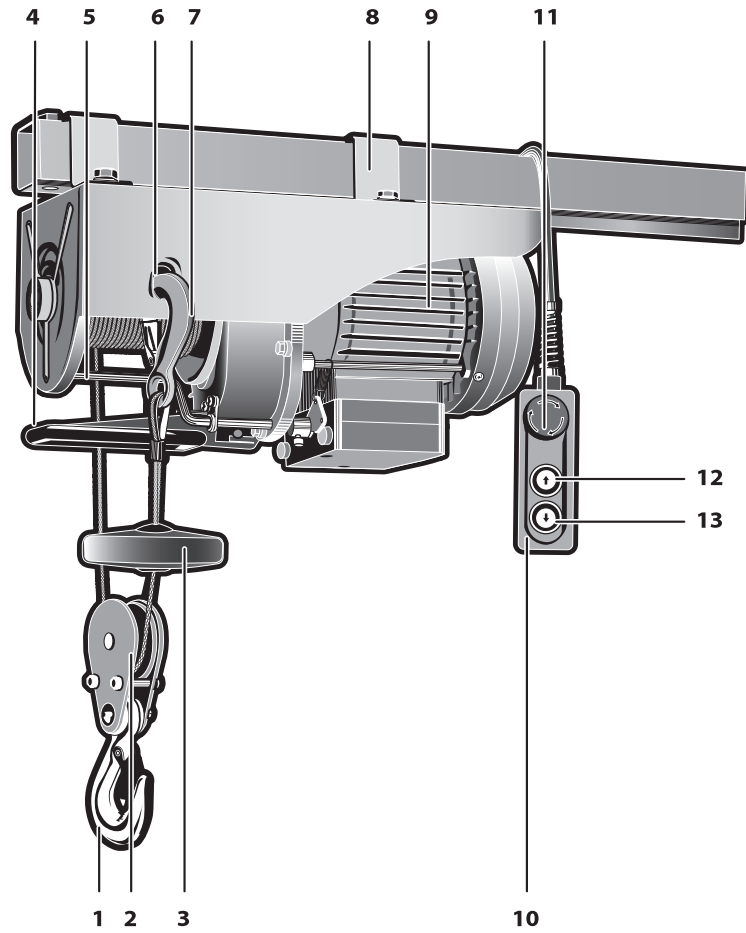

заполняется сервисным центром
заповнюється сервісним центром
кызмет көрсету орталыгымен толтырылады

Сервисный центр _____
Сервісний центр _____
Қызмет көрсету орталығы _____

Мастер _____
Майстер _____
Шебер _____
фамилия / прізвище / тегі

Код неисправности _____
Код несправності _____
Жарамсыздық коды _____

М.П.
сервисного центра
сервісного центру
кызмет көрсету орталыгының

заполняется сервисным центром
заповнюється сервісним центром
кызмет көрсету орталыгымен толтырылады

Сервисный центр _____
Сервісний центр _____
Қызмет көрсету орталығы _____

Мастер _____
Майстер _____
Шебер _____
фамилия / прізвище / тегі

Код неисправности _____
Код несправності _____
Жарамсыздық коды _____

М.П.
сервисного центра
сервісного центру
кызмет көрсету орталыгының

заполняется сервисным центром
заповнюється сервісним центром
кызмет көрсету орталыгымен толтырылады

Сервисный центр _____
Сервісний центр _____
Қызмет көрсету орталығы _____

Мастер _____
Майстер _____
Шебер _____
фамилия / прізвище / тегі

Код неисправности _____
Код несправності _____
Жарамсыздық коды _____

М.П.
сервисного центра
сервісного центру
кызмет көрсету орталыгының

Уважаемый покупатель!

При покупке изделия:

- ▶ требуйте проверки его исправности путем пробного включения, а также комплектности согласно комплекту поставки;
- ▶ убедитесь, что гарантийный талон оформлен должным образом и содержит дату продажи, штамп магазина и подпись продавца.

Перед первым включением изделия внимательно изучите настоящее руководство по эксплуатации и строго выполняйте содержащиеся в нем требования. Только так Вы сможете научиться правильно обращаться с изделием и избежите ошибок и опасных ситуаций. Храните данное руководство в течение всего срока службы Вашего изделия.

Помните! Изделие является источником повышенной травматической опасности.

Назначение и область применения

Тельфер электрический предназначен для подъема, опускания и перемещения (в пределах перемещения кран-балки) грузов в производственных помещениях, складах, гаражах и на строительных площадках.

Внимательно изучите настоящее руководство по эксплуатации, в том числе раздел «Инструкции по безопасности» и Приложение «Общие инструкции по безопасности». Только так Вы сможете научиться правильно обращаться с изделием и избежите ошибок и опасных ситуаций.

Изделие предназначено для бытового использования в районах с умеренным климатом с характерной температурой от -10 до +40 °С, относительной влажностью воздуха не более 80%, отсутствием прямого воздействия атмосферных осадков и чрезмерной запыленности воздуха.

Изделие соответствует требованиям:

- ▶ Технического регламента о безопасности машин и оборудования (утвержденного Постановлением Правительства РФ №753 от 15.09.2009)
- ▶ общим по ГОСТ 22584-96 (разд. 3-5 за исключ. 3.1, 3.2, 3.5-3.7, 4.1.1, 4.1.2, 4.3)

Настоящее руководство содержит самые полные сведения и требования, необходимые и достаточные для надежной, эффективной и безопасной эксплуатации изделия.

В связи с продолжением работы по совершенствованию конструкции изделия, изготовитель оставляет за собой право вносить в его конструкцию незначительные изменения, не отраженные в настоящем руководстве и не влияющие на эффективную и безопасную работу изделия.

⚠ ВНИМАНИЕ

Применение изделия в промышленных и промышленных объемах, в условиях высокой интенсивности работ и сверхтяжелых нагрузок, снижает срок службы изделия.

Технические характеристики

Артикул	ЗЭТ-250	ЗЭТ-500	ЗЭТ-1000
Номинальное напряжение питания, В		220	
Частота, Гц		50	
Номинальная потребляемая мощность, Вт	500	900	1600
Максимальный вес груза, кг	125 (250)*	250 (500)*	500 (1000)*
Максимальная высота подъема/опускания, м		12 (6)*	
Скорость подъема, м/мин		8 (4)*	
Диаметр троса, мм	3,0	4,2	5,6
Продолжительность включения при рабочем режиме S3 (по ГОСТ 183-74), % от номин.	20	25	25
Защита от перегрузки		есть	
Ограничение при предельном подъеме/опускании		есть	
Уровень звуковой мощности (к=3), дБ		80	
Уровень звукового давления (к=3), дБ		91	
Среднеквадратичное виброускорение (к=1.5), м/с ²		–	
Класс безопасности по ГОСТ 12.2.007.0-75		1	
Масса, кг	9,5	16	33
Срок службы, лет		5	

Комплект поставки

Тельфер	1 шт.
Крюк полиспаста	1 шт.
Блок полиспаста	1 шт.
Болт крюка с шайбой и гайкой	1 шт.
Болт блока с гайкой	2 шт.
Шайба крюка	2 шт.
Скоба крепления	2 шт.
Шайба плоская	4 шт.
Шайба фигурная	4 шт.
Болт скобы	4 шт.
Руководство по эксплуатации	1 экз.

* в скобках указаны значения в режиме с полиспастом.

▲ ВНИМАНИЕ

Убедитесь, что на изделии и комплекте принадлежностей отсутствуют повреждения, которые могли возникнуть при транспортировании.

<p>Д</p> <p>заполняется сервисным центром заполняется сервисным центром Кызмет керсету оргалыгымен толтырылады</p> <p>Дата приема Дата приёму Қабылдау уақыты</p> <p>Дата выдачи Дата выдачі Берілген уақыты</p> <p>Особые отметки Особлава відмітки Айырықша белгілер</p> <p>М.П.</p>	<p>ОТРИВНОЙ ТАЛОН ВІДРИВНИЙ ТАЛОН ЎЗБЕЛІ ТАЛОН</p> <p>Д</p> <p>Изделие Виріб Құрал</p> <p>Дата продажи Дата продажу Сату уақыты</p> <p>Дата приема Дата приёму Қабылдау уақыты</p> <p>Дата выдачи Дата выдачі Берілген уақыты</p> <p>Клиент Клієнт Тапсырыскер</p>
<p>Ф</p> <p>заполняется сервисным центром заполняется сервисным центром Кызмет керсету оргалыгымен толтырылады</p> <p>Дата приема Дата приёму Қабылдау уақыты</p> <p>Дата выдачи Дата выдачі Берілген уақыты</p> <p>Особые отметки Особлава відмітки Айырықша белгілер</p> <p>М.П.</p>	<p>ОТРИВНОЙ ТАЛОН ВІДРИВНИЙ ТАЛОН ЎЗБЕЛІ ТАЛОН</p> <p>Ф</p> <p>Изделие Виріб Құрал</p> <p>Дата продажи Дата продажу Сату уақыты</p> <p>Дата приема Дата приёму Қабылдау уақыты</p> <p>Дата выдачи Дата выдачі Берілген уақыты</p> <p>Клиент Клієнт Тапсырыскер</p>

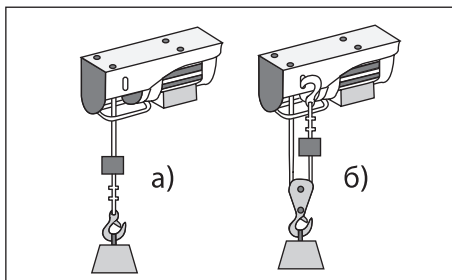

а) В режиме без полиспаста используется основной крюк 7, что обеспечивает максимальные высоту и скорость подъема/опускания.

б) В режиме полиспаста подъем и опускание груза осуществляется через блок полиспаста 2, чем достигается увеличение грузоподъемности изделия в два раза (с пропорциональным снижением максимальных скорости и высоты подъема/опускания).

Для сбора системы с полиспастом:

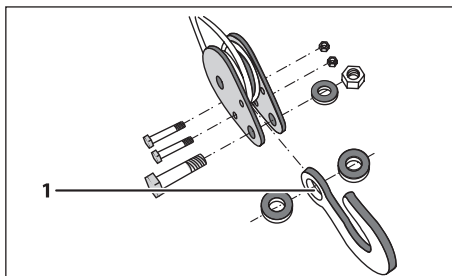

- ▶ установите на трос блок 2 и установите на блок крюк 1. **КРЕПКО** затяните все резьбовые соединения;
- ▶ зацепите основной крюк 7 за отверстие 6 корпуса.

Подготовка к работе

- ▶ убедитесь, что трос намотан на барабане без перехлеста и что расстояние между витками меньше диаметра троса. В противном случае, максимально опустите и снова поднимите крюк;
- ▶ проверьте работоспособность системы экстренной остановки: при удержании кнопки ↑ или ↓ нажмите кнопку 11. Изделие должно остановиться;

⚠ ВНИМАНИЕ

Эксплуатация изделия с неработоспособной системой **ЗАПРЕЩЕНА**. В случае несрабаты-

вания системы прекратите эксплуатацию изделия и обратитесь в сервисный центр для ремонта.

- ▶ приготовьте и наденьте средства индивидуальной защиты (каска, рукавицы);
- ▶ подготовьте поднимаемый груз. Убедитесь, что его вес не превышает максимально допустимого при выбранной системе подъема (в соответствии с таблицей технических характеристик) и вылета установки изделия (см. Сборка);

⚠ ВНИМАНИЕ

НЕ ДОПУСКАЕТСЯ поднимать груз, вес которого превышает максимальные значения для указанных условий. В противном случае возможен обрыв троса, поломка тормоза барабана и иные повреждения механических частей изделия и кран-балки, которые могут повлечь за собой падение груза с высоты, его порчу, а также травмы оператора.

- ▶ переместите его строго под тельфер или поверните кран-балку (при наличии такой возможности) в соответствующее положение;

⚠ ВНИМАНИЕ

НЕ ДОПУСКАЕТСЯ поднимать груз, отстоящий от вертикальной оси опускающегося троса более чем на 0,5 м. В противном случае, при отрыве груза от опорной поверхности возможно его неконтролируемое маятниковое раскачивание, что может привести к травмам оператора и повреждениям окружающих предметов и самого изделия.

Примечание! Во избежание повреждения изделия, не поворачивайте кран-балку за какой-либо из электрических кабелей. Используйте для этого только трос.

- ▶ подцепите изделие на крюк, обеспечив фиксацию предохранительной щеколды.

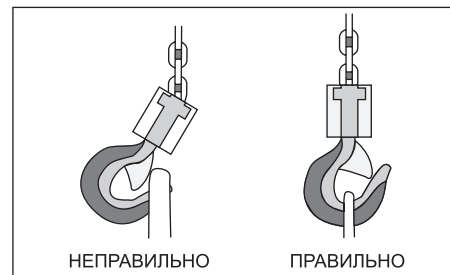

При организации подвеса груза **СТРОГО** следуйте настоящим рекомендациям:

- ▶ при отсутствии у груза элементов возможного подвеса (отверстий достаточного диаметра,

заполняется сервисным центром
заполняется сервисным центром
Кзымет керсету орталыгымен толтырылады

A

Дата приема
Дата приёму
Қабылдау уақыты

Дата выдачи
Дата выдачі
Берілген уақыты

Особые отметки
Особливá відмітки
Айрықша белгілер

М.П.

ОТРИВНОЙ ТАЛОН ВІДРИВНИЙ ТАЛОН ЎЗБЕЛІ ТАЛОН

A

Изделие
Виріб
Құрал

Дата продажи
Дата продажу
Сату уақыты

Дата приема
Дата приёму
Қабылдау уақыты

Дата выдачи
Дата выдачі
Берілген уақыты

Клиент
Клієнт
Тапсырыскер

заполняется сервисным центром
заполняется сервисным центром
Кзымет керсету орталыгымен толтырылады

B

Дата приема
Дата приёму
Қабылдау уақыты

Дата выдачи
Дата выдачі
Берілген уақыты

Особые отметки
Особливá відмітки
Айрықша белгілер

М.П.

ОТРИВНОЙ ТАЛОН ВІДРИВНИЙ ТАЛОН ЎЗБЕЛІ ТАЛОН

B

Изделие
Виріб
Құрал

Дата продажи
Дата продажу
Сату уақыты

Дата приема
Дата приёму
Қабылдау уақыты

Дата выдачи
Дата выдачі
Берілген уақыты

Клиент
Клієнт
Тапсырыскер

заполняется сервисным центром
заполняется сервисным центром
Кзымет керсету орталыгымен толтырылады

C

Дата приема
Дата приёму
Қабылдау уақыты

Дата выдачи
Дата выдачі
Берілген уақыты

Особые отметки
Особливá відмітки
Айрықша белгілер

М.П.

ОТРИВНОЙ ТАЛОН ВІДРИВНИЙ ТАЛОН ЎЗБЕЛІ ТАЛОН

C

Изделие
Виріб
Құрал

Дата продажи
Дата продажу
Сату уақыты

Дата приема
Дата приёму
Қабылдау уақыты

Дата выдачи
Дата выдачі
Берілген уақыты

Клиент
Клієнт
Тапсырыскер

Сведения о приемке и упаковке

Изделие изготовлено и принято в соответствии с требованиями технических условий производителя и признано годным к эксплуатации. Изделие упаковано согласно требованиям технических условий производителя.

Дата выпуска	(число, месяц, год) См. также последние 4 цифры серийного номера (в формате ммгт)
Приемку произвел	(штамп приемщика) КОНТРОЛЕР № 5
Упаковку произвел	(штамп упаковщика) УПАКОВЩИК № 3

Гарантийный талон

Изделие Виріб Құрал			
Модель Өрнек Модель		№ изделия № Виробу Құрал №	
Торговая организация Торгівельна організація Сауда мекемесі			
Дата продажи Дата продажу Сату уақыты			

Изделие получено в исправном состоянии и полностью укомплектовано. Претензий к внешнему виду не имею. С условиями проведения гарантийного обслуживания ознакомлен.

Виріб отриманий в справному стані і повністю укомплектований. Претензій до зовнішнього вигляду не маю. З умовами проведення гарантійного обслуговування ознайомлений.

Құрал жарамды күйде қабылданған және толығымен жинақталған. Сырты пішініне наразылық білдірмеймін. Кепілдемелік қызмет көрсету шарттарымен таныстым.

Подпись покупателя Підпис покупця Сатып алушы қолы	М.П.
--	-------------

Для обращения в гарантийную мастерскую необходимо предъявить изделие и правильно заполненный гарантийный талон.

Для звернення в гарантійну майстерню необхідно пред'явити виріб і правильно заповнений гарантійний талон.

Кепілдемелік шеберханаға ұсыну қажет құралды, дұрыс толтырылған кепілдемелік талонды.

замкнутых контуров) обеспечьте возможность его подвеса на крюк с помощью такелажных приспособлений (стропы, ремни, троса), **СТРОГО СЛЕДУЯ** правилам кантования грузов;

- ▶ при крупногабаритном или специфическом грузе (трубы, рулоны, листы металла и т. д.), обеспечьте его подвес на крюк с помощью соответствующего такелажного оборудования (стропы, ремни, захваты и т. д.), **СТРОГО СЛЕДУЯ** правилам кантования грузов;
- ▶ в случае длинномерного груза он должен быть закреплен в двух точках, равноудаленных от центра тяжести;
- ▶ в случае сборного груза (из отдельных упаковок) обеспечьте целостность груза (обвязкой, обмоткой пленкой или сеткой) при перемещении и **ОБЯЗАТЕЛЬНО** используйте подложку (поддон, соответствующий щит и т.п.).

Порядок работы

Подключите изделие к электрической сети.

⚠ ВНИМАНИЕ

Перед подключением к сети убедитесь, что кнопки подъема/опускания на пульте не нажаты.

Порядок подъема груза:

- ▶ разблокируйте (если была нажата) кнопку аварийной остановки 11, повернув ее по часовой стрелке;
- ▶ нажмите кнопку ↑ пульта 10 и уберите провисание троса. Увеличивайте натяжение троса до момента поднятия груза. Еще раз убедитесь, что груз зафиксирован правильно и расположен прямо под тельфером;

Примечание! Поднятие/опускание груза происходит только во время нажатия кнопок ↑ или ↓.

- ▶ поднимите груз на 25 – 50 мм от земли и остановитесь. Осмотрите груз, убедитесь, что груз не раскачивается, не имеет перекосов и надежно удерживается системой крепления;
- ▶ поднимите груз. Поднимите только на высоту, необходимую для беспрепятственного перемещения груза;

Примечание! При достижении максимальной высоты подъема/опускания, а также при превышении максимально допустимой массы груза срабатывает встроенная защита. В этом случае электрический двигатель отключается и подъем/опускание останавливается. При достижении

максимальной высоты подъема или опускания возможно только противоположное действие – опускание или подъем. При перегрузке изделия необходимо уменьшить вес груза.

Примечание! Режим работы изделия – повторно-кратковременный с продолжительностью включения 20% (25% для ЗЭТ-500, ЗЭТ-1000). Это означает, что например, для 10-минутного рабочего цикла «подцепление груза–подъем–перемещение–опускание–отцепление груза» работа изделия (подъем/опускание) допускается в течение не более 2 мин.

Меры предосторожности! Во избежание травм и повреждений оператора **ЗАПРЕЩАЕТСЯ** находиться под грузом во время его перемещения.

- ▶ опустите груз в месте назначения. Если во время опускания груза необходимо использовать команды и ↑, и ↓, делайте паузы между изменениями направления движения груза;
- ▶ медленно опустите груз на землю или другую опору. Не приближайтесь к грузу до тех пор, пока груз не будет полностью опущен на опору и полностью не ослабнет натяжение троса.

⚠ ВНИМАНИЕ

В случае необходимости экстренной остановки подъема или опускания груза при неисправности схемы управления или несчастного случая с оператором, используйте кнопку аварийной остановки.

По окончании пользования изделием поднимите крюк на максимальную высоту и отсоедините кабель от электрической сети.

Примечание! Во избежание износа и повреждения составных частей не оставляйте изделие на длительный срок с подвешенным грузом.

Периодическое обслуживание

В процессе эксплуатации изделия требуется периодическое техническое обслуживание. Регулярно (в соответствии с таблицей 1) проводите техническое обслуживание изделия. Это позволит продлить срок службы изделия и обеспечить безопасность его эксплуатации.

⚠ ВНИМАНИЕ

Все работы по техническому обслуживанию производите только при снятом грузе и отключенном от сети электрическом кабеле.

Периодически (в соответствии с таблицей 1) проверяйте состояние троса. Трос не должен иметь изломов, раскруток, уменьшения сечения (от порезов, обжимки и т. д.), порванных и расплетенных прядей, распушения на концах, люфтов в заделке. В противном случае замените трос на соответствующий указанным техническим характеристикам.

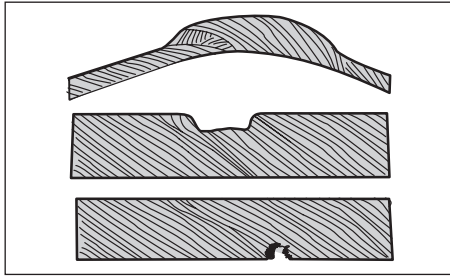

⚠ МЕРЫ ПРЕДОСТОРОЖНОСТИ

Работа при наличии видимых механических повреждений троса ЗАПРЕЩАЕТСЯ.

Периодически (в соответствии с таблицей 1) проверяйте работоспособность систем ограничения максимального подъема и опускания:

- ▶ произведите максимальный подъем и убедитесь в срабатывании рычага 4 и остановке электрического двигателя;
- ▶ произведите максимальное опускание и убедитесь в срабатывании рычага 5 и остановке электрического двигателя.

Таблица 1

Параметр, операция	Частота обслуживания*					
	Перед каждым использованием	Каждые 30 циклов	Каждые 100 циклов	Каждые 200 циклов	Каждые 1000 циклов	Каждые 1000 циклов
Правильность намотки троса	●					
Работоспособность системы экстренной остановки	●					
Состояние троса и его заделки		●				
Срабатывание систем ограничения максимального подъема и опускания			●			
Кабель питания и кабель управления			●			
Смазка троса и ролика полиспаста				●		
Затяжка болтов скоб и блока полиспаста					●	
Состояние крюков и блока полиспаста					●	
Тормозной механизм					●	

* цикл означает один подъем и опускание груза

⚠ ВНИМАНИЕ

В случае несрабатывания ограничения при максимальном опускании возможно изменение направления намотки троса на барабан в противоположное. Эксплуатация изделия в таком режиме ЗАПРЕЩАЕТСЯ.

В случае несрабатывания какой-либо из систем, прекратите эксплуатацию изделия и обратитесь в сервисный центр для ремонта.

Регулярно (в соответствии с таблицей 1) проверяйте состояние сетевого кабеля и кабеля управления. Не допускайте повреждения и загрязнения изоляции, чрезмерных тянущих и изгибающих нагрузок.

⚠ ВНИМАНИЕ

Поврежденный кабель подлежит немедленной замене в сервисном центре.

Регулярно (в соответствии с таблицей 1) производите смазку троса и ролика полиспаста. Используйте для этого консистентные смазки типа Литол, Солидол, графитовая смазка. Не используйте машинные, трансмиссионные и отработанные масла.

Регулярно (в соответствии с таблицей 1) производите проверку затяжки болтов скоб 8, полиспаста и подвески крюка 1. Резьбовые соединения не должны иметь ослабления затяжки. В противном случае подтяните соединения.

Регулярно (в соответствии с таблицей 1) проверяйте состояние крюков и блока полиспаста.

ВОЗМОЖНЫЕ НЕИСПРАВНОСТИ И МЕТОДЫ ИХ УСТРАНЕНИЯ

Неисправность	Возможная причина	Действия по устранению
Изделие не включается	Нет напряжения в сети	Проверьте напряжение в сети
	Неисправен выключатель, кабель или иной компонент	Обратитесь в сервисный центр для ремонта или замены
	Сработала защита от перегрузки	Дождитесь включения изделия
	Сработала защита при максимальном подъеме/опускании	Измените режим работы на противоположный
	Заклинивание тормозного механизма	Обратитесь в сервисный центр для ремонта
Изделие включается, но не развивает полную скорость	Неисправен двигатель	Обратитесь в сервисный центр для ремонта или замены
	Низкое напряжение сети	Проверьте напряжение в сети
	Превышение груза для данной подъемной системы	Уменьшите поднимаемый груз
	Неисправен выключатель или иной компонент	Обратитесь в сервисный центр для ремонта или замены
Изделие остановилось при работе	Заклинивание тормозного или иного механизма	Обратитесь в сервисный центр для ремонта
	Неисправен двигатель	Обратитесь в сервисный центр для ремонта или замены
	Пропало напряжение сети	Проверьте напряжение в сети
	Сработала защита от перегрузки	Дождитесь включения изделия, уменьшите поднимаемый груз
При выключенном двигателе груз опускается	Сработала защита при максимальном подъеме/опускании	Измените режим работы на противоположный
	Заклинивание тормозного или иного механизма	Обратитесь в сервисный центр для ремонта
	Замасливание или износ деталей тормозного механизма	Обратитесь в сервисный центр для очистки или замены
Изделие перегревается	Превышение груза для данной подъемной системы	Уменьшите поднимаемый груз
	Интенсивный режим работы, работа с максимальной нагрузкой	Измените режим работы, снизьте нагрузку
	Высокая температура окружающего воздуха, слабая вентиляция, засорены вентиляционные отверстия	Примите меры к снижению температуры, улучшению вентиляции, очистке вентиляционных отверстий
	Недостаток смазки, заклинивание механизма	Обратитесь в сервисный центр для ремонта
	Сгорела обмотка или обрыв в обмотке	Обратитесь в сервисный центр для ремонта

- д) Неисправности инструмента вследствие использования принадлежностей, сопутствующих и запасных частей, которые не являются оригинальными принадлежностями/частями «ЗУБР»
- е) На механические повреждения (трещины, сколы и т.д.) и повреждения, вызванные воздействием агрессивных сред, высокой влажности и высоких температур, попаданием инородных предметов в вентиляционные отверстия электроинструмента, а также повреждения, наступившие вследствие неправильного хранения и коррозии металлических частей
- ж) Принадлежности, быстроизнашивающиеся части и расходные материалы, вышедшие из строя вследствие нормального износа, такие как: приводные ремни, аккумуляторные блоки, стволы, направляющие ролики, защитные кожухи, цанги, патроны, подошвы, пильные цепи, пильные шины, звездочки, шины, угольные щетки, ножи, пилки, абразивы, сверла, буры, леска для триммера и т.п.
- з) Инструмент, в конструкцию которого были внесены изменения или дополнения
- и) Незначительное отклонение от заявленных свойств инструмента, не влияющее на его ценность и возможность использования по назначению
- 4) Устранение неисправностей, признанных нами как гарантийный случай, осуществляется

на выбор компании «ЗУБР» посредством ремонта или замены неисправного инструмента на новый (возможно и на модель следующего поколения). Замененные инструменты и детали переходят в собственность компании.

5) Гарантийные претензии принимаются в течение гарантийного срока. Для этого предъявите или отправьте неисправный инструмент в указанный в документации (на сайте www.zubr.ru) сервисный центр, приложив заполненный гарантийный талон, подтверждающий дату покупки товара и его наименование. В случае действия расширенной 60-месячной или расширенной 36-месячной гарантии на основании упомянутой выше регистрации, к инструменту следует приложить и регистрационный сертификат расширенной гарантии.

Инструмент, отосланный дилеру или в сервисный центр в частично или полностью разобранном виде, под действие гарантии не подпадает. Все риски по пересылке инструмента дилеру или в сервисный центр несет владелец инструмента.

6) Другие претензии, кроме упомянутого права на бесплатное устранение недостатков инструмента, под действие нашей гарантии не подпадают.

7) После гарантийного ремонта на условиях расширенной гарантии, срок расширенной гарантии инструмента не продлевается и не возобновляется.

8) Срок службы изделия составляет 5 лет.

Таблица 2

Грузоподъемность, т	Зев крюка (Л), мм		Опорная поверхность крюка (В), мм	
	Норма	Предел	Норма	Предел
0,5	32	35,2	25,4	22,9
1	36	39,7	29,2	26,3

Замените крюк в следующем случае:

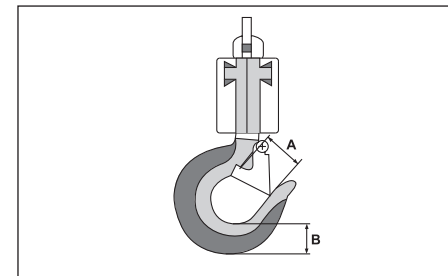
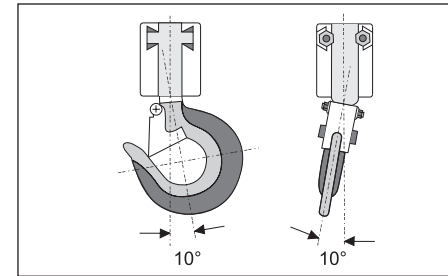

- ▶ предохранительная щеколда не касается зева крюка;
- ▶ вертикальный угол наклона шейки крюка достигает 10 градусов;
- ▶ на крюке обнаружены следы химической коррозии или трещины;
- ▶ сильный износ внутренней поверхности крюка (см. табл. 2);
- ▶ увеличился раствор зева крюка (см. табл. 2).

Примечание! Чрезмерное раскрытие зева крюка или перекручивание крюка свидетельствует о неправильной эксплуатации или перегрузке изделия. В случае указанной деформации тщательно проверьте крюк, трос и другие крепежные элементы (кран-балку, блок полиспаста, скобы крепления, метизы) на дополнительные признаки перегрузки (изгиб, вытяжение, перекосы, ослабление соединения, смятие резьбы, трещины и т. д.).

При осмотре блока полиспаста обратите внимание на:

- ▶ свободное вращение ролика;
- ▶ отсутствие перекоса ролика, деформации отверстий под болты и самих болтов, износа и задиры поверхности скольжения троса;
- ▶ наличие смазки;
- ▶ надежность затяжки резьбовых соединений.

В противном случае, примите меры по устранению выявленных дефектов или замените поврежденный элемент.

Регулярно (в соответствии с таблицей 1) проверяйте работу тормозного механизма. В случае появления посторонних звуков (скрип, скрежет) при подъеме или опускании, а также, если изделие не удерживает номинальный вес при выключенном двигателе, тормозной механизм следует заменить. Для замены тормозного механизма обратитесь в сервисный центр.

Рекомендации по эксплуатации

Убедитесь, что напряжение Вашей сети соответствует номинальному напряжению изделия.

Включайте изделие в сеть только тогда, когда Вы готовы к работе.

Перед первым использованием изделия включите его без нагрузки и произведите однократное максимальное опускание и подъем. Если в это время Вы услышите посторонний шум, обнаружите повышенную вибрацию или почувствуете запах гари, выключите изделие, отсоедините кабель питания от сети и установите причину этого явления. Не включайте изделие, прежде чем будет найдена и устранена причина неисправности.

Перед подниманием груза убедитесь, что:

- ▶ его вес соответствует техническим характеристикам изделия и выбранной подъемной системе;

► он надежно закреплен в системе крепления, не имеет перекосов и возможности смещения при его перемещении в пространстве.

При подъеме и опускании груза, для его останковки пользуйтесь кнопками пульта управления. Системы ограничения при максимальном подъеме и опускании предусмотрены как предохранительные для защиты изделия от повреждений в случае неисправности.

Для исключения перегрева делайте перерывы в работе изделия, достаточные для охлаждения изделия, в соответствии с указанным рабочим режимом.

Выключайте изделие из сети сразу же по окончании работы.

По окончании работы выключайте изделие, вынимая вилку из розетки.

Периодически очищайте от грязи и пыли корпус изделия и кабель, вентиляционные отверстия.

Все другие виды обслуживания должны проводиться только специалистами сервисных центров.

Следите за исправным состоянием изделия. В случае появления подозрительных запахов, дыма, огня, искр следует выключить аппарат, отключить его от сети и обратиться в специализированный сервисный центр.

Если Вам что-то показалось ненормальным в работе изделия, немедленно прекратите его эксплуатацию.

В силу технической сложности изделия, критерии предельных состояний не могут быть определены пользователем самостоятельно. В случае явной или предполагаемой неисправности обратитесь к разделу «Возможные неисправности и методы их устранения». Если неисправности в перечне не оказались или Вы не смогли устранить ее, обратитесь в специализированный сервисный центр. Заключение о предельном состоянии изделия или его частей сервисный центр выдает в форме соответствующего Акта.

Инструкции по безопасности

Перед началом работы осмотрите и визуально проверьте изделие, кабели, трос и крюки на отсутствие видимых механических повреждений.

Эксплуатация изделия с неработоспособной системой экстренной останковки, неисправными тросом и крюками **ЗАПРЕЩАЕТСЯ**. В этом случае прекратите эксплуатацию изделия и обратитесь в сервисный центр для ремонта.

Не допускайте использования изделия посторонними лицами или детьми.

При закреплении груза **СТРОГО СЛЕДУЙТЕ** правилам кантования грузов.

НЕ ПРЕВЫШАЙТЕ грузоподъемность изделия при выбранных системе подъема и вылете изделия на кран-балке.

НЕ ПОДНИМАЙТЕ груз с неизвестной массой - это может привести к падению груза, травмам оператора и повреждению груза и изделия.

Во избежание повреждений и травм, во время подъема, перемещения и опускания груза **ЗАПРЕЩАЕТСЯ** находиться под грузом.

Все работы по техническому обслуживанию производите только при снятом грузе и отключенном от сети электрическом кабеле.

Не оставляйте отключенное изделие с подвешенным грузом.

Берегите кабели от воздействия тепла и масла, от соприкосновения с острыми и режущими предметами. Не перемещайте изделие за кабель, не перегибайте его. Не извлекайте вилку из розетки за кабель.

При видимом механическом повреждении электрического кабеля его должны заменить только в сервисном центре.

Не прикасайтесь к работающим, движущимся (под кожухами, крышками) частям изделия.

При работах, связанных с возникновением неблагоприятных условий и потенциальных опасностей, используйте средства индивидуальной защиты (каска, рукавицы).

Условия транспортирования, хранения и утилизации

Храните изделие в надежном, сухом и недоступном для детей месте.

Хранение и транспортирование изделия осуществляйте в коробках или кейсах.

Отслужившее срок службы изделие, дополнительные принадлежности и упаковку следует экологически чисто утилизировать.

Гарантийные обязательства

Мы постоянно заботимся об улучшении качества обслуживания наших потребителей, поэтому, если у Вас возникли нарекания на качество и сроки проведения гарантийного ремонта, пожалуйста, сообщите об этом в службу поддержки «ЗУБР» по электронной почте на адрес: zubr@zubr.ru.

Данная гарантия не ограничивает право покупателя на претензии, вытекающие из договора купли-продажи, а также не ограничивает законные права потребителей.

Мы предоставляем гарантию на инструменты «ЗУБР» на следующих условиях:

- 1) Гарантия предоставляется в соответствии с нижеперечисленными условиями (№2–8) путем бесплатного устранения недостатков инструмента в течение установленного гарантийного срока, которые доказано обусловлены дефектами материала или изготовления.
- 2) Гарантийный срок начинается со дня покупки инструмента первым владельцем.

Базовая гарантия

Гарантийный срок составляет 36 месяцев со дня продажи, при безусловно бытовом использовании инструмента для личных нужд.

Гарантийный срок составляет 12 месяцев со дня продажи при применении инструмента для работ, связанных с профессиональной деятельностью, в условиях нагрузок средней интенсивности, за исключением промышленных и промышленных работ в условиях высокой интенсивности и сверхтяжелых нагрузок.

Расширенная гарантия

Для всех электроинструментов, купленных после 15.02.2012 г., гарантийный срок продлевается до 60 месяцев при условии безусловно бытового применения, и 36 месяцев в случае применения для работ, связанных с профессиональной деятельностью, в условиях нагрузок средней интенсивности, за исключением промышленных и промышленных работ в условиях высокой интенсивности и сверхтяжелых нагрузок.

Расширенная гарантия предоставляется только при условии, если владелец регистрирует инструмент в течение 4 недель с момента покупки на сайте компании «ЗУБР».

Регистрация осуществляется только на сайте производителя www.zubr.ru в разделе Сервис. Подтверждением участия в программе расширенной гарантии конкретного инструмента и корректной регистрации инструмента является регистрационный сертификат, который следует распечатать на принтере во время регистрации. Регистрация возможна только после подтверждения покупателем согласия на сохранение личных данных, запрашиваемых в процессе регистрации.

3) Гарантия не распространяется на:

- а) Детали, подверженные рабочему и другим видам естественного износа, а также на неисправности инструмента, вызванные этими видами износа
- б) Неисправности инструмента, вызванные несоблюдением инструкций по эксплуатации или произошедшие вследствие использования инструмента не по назначению, во время использования при ненормальных условиях окружающей среды, ненадлежащих производственных условий, вследствие перегрузок или недостаточного, ненадлежащего технического обслуживания или ухода. К безусловным признакам перегрузки изделия относятся, помимо прочего: появление цветов побежалости, одновременный выход из строя ротора и статора, деформация или оплавление деталей и узлов изделия, потемнение или обугливание проводов электродвигателя под действием высокой температуры
- в) При использовании изделия в условиях высокой интенсивности работ и сверхтяжелых нагрузок
- г) На профилактическое и техническое обслуживание инструмента, например: смазку, промывку