

Юр.адр.: Санкт-Петербург, ул. Народная, д.11, корп. 2, лит. А, пом. 7-Н Тел: +7 (812) 642-10-04

р/с 40702810036260006735 к/с 30101810300000000811 БИК 044030811

ФИЛИАЛ № 7806 ВТБ 24 (ПАО) Санкт-Петербург

## ТЕХНИКО-КОММЕРЧЕСКОЕ ПРЕДЛОЖЕНИЕ

### Домкрат телескопический грузовой с гравитационным возвратом штока ДТ15-300М

Артикул: 0000953

Магазин оборудования KratonShop.ru



#### Характеристики

|                  |        |
|------------------|--------|
| Грузоподъемность | 15 т   |
| Ход штока        | 300 мм |

Цена без учета доставки: **35 280 ₺** (с НДС)

#### ОПИСАНИЕ

|                                       |       |
|---------------------------------------|-------|
| Усилие (тонн), № ступени, 1           | 45    |
| Усилие (тонн), № ступени, 2           | 16    |
| Усилие (тонн), № ступени 3            | -     |
| Ход штока (мм), № ступени L1          | 150   |
| Ход штока (мм), № ступени L2          | 150   |
| Ход штока (мм), № ступени L3          | -     |
| Общий ход штока (мм)                  | 300   |
| Минимальная высота подхвата, А (мм)   | 280   |
| Максимальная высота, В (мм)           | 580   |
| Размеры грузовой площадки, S x T (мм) | 63x19 |

|  |       |
|--|-------|
| Диаметр цилиндра, D (мм)                   | 125   |
| Диаметр поршня, ступеней 1 / 2 / 3, E (мм) | 90/55 |
| Рабочий объем масла (л)                    | 1,31  |
| Вес (кг)                                   | 28    |

**Домкрат телескопический грузовой с гравитационным возвратом штока ДТ15-300М** - предназначен для подъема, перемещения груза. Домкрат не имеет встроенного насоса, в качестве привода домкрата используется ручной, ножной или электрический гидравлический насос одностороннего действия с рабочим давлением 700 бар.

**Домкрат может работать в любом пространственном положении.**

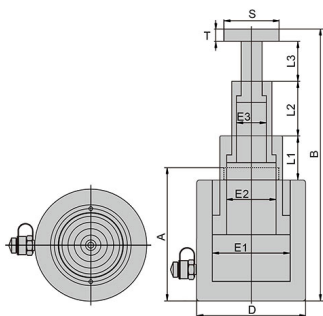

#### Комплект поставки:

- Домкрат грузовой телескопический гидравлический ДТ15-300М
- Инструкция
- [Гидравлический насос заказывается отдельно](#)

Сформировано 07.04.2026 12:12 · KRATONSHOP.RU